

DEWALT®

5-Точечный лазерный уровень DEWALT с перекрестием
DCE0825R, DCE0825G

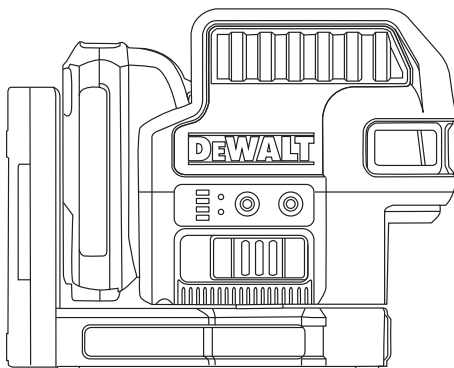

503912 - 87 RUS/UA

перевод с оригинала инструкции

www.DEWALT.eu



Рисунки

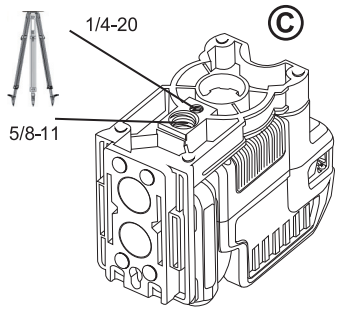
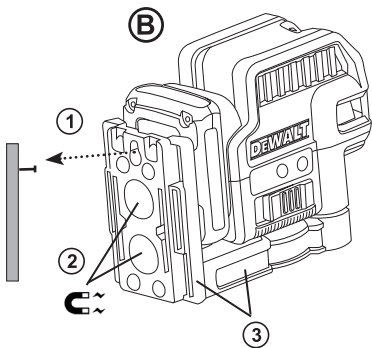
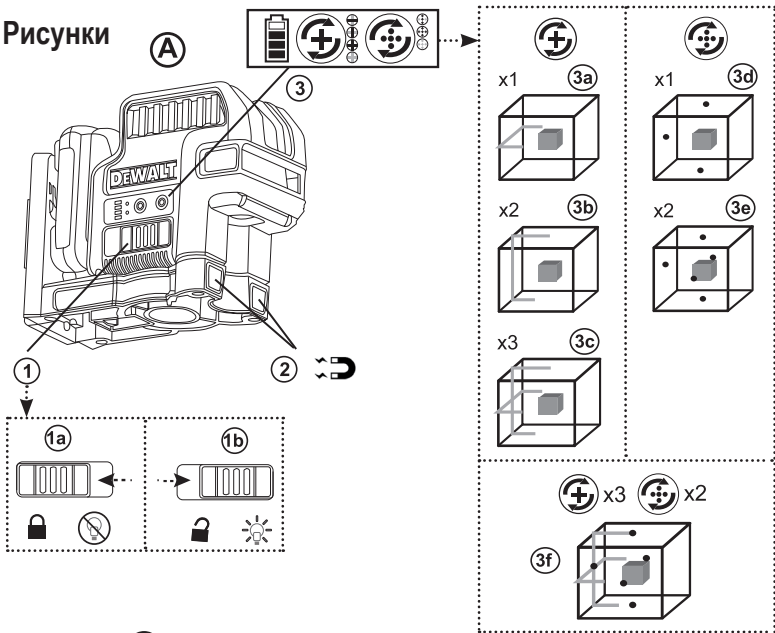

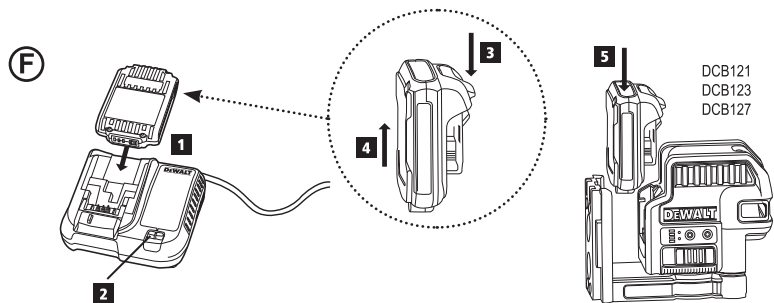
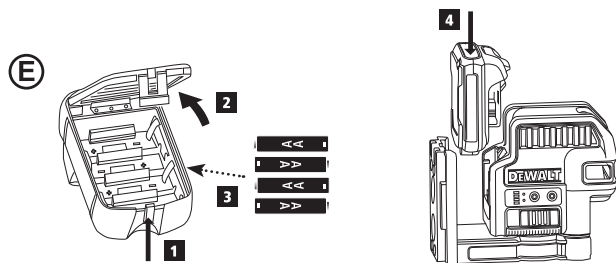
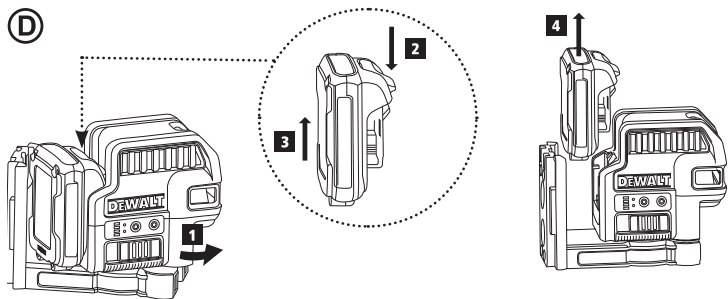

Рисунки

G

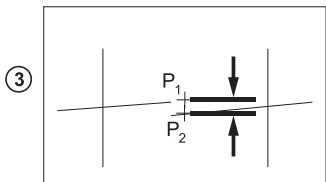
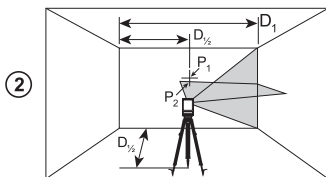
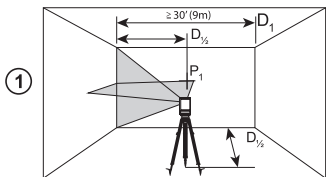

I

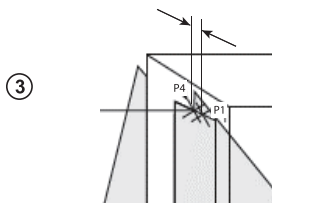
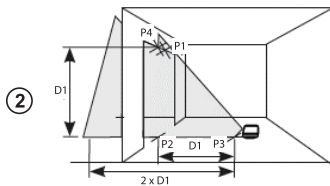
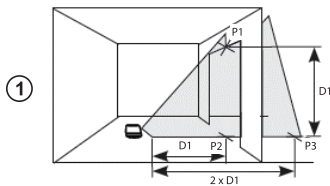

H

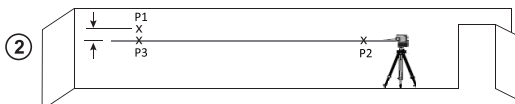
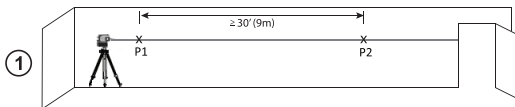

J

①

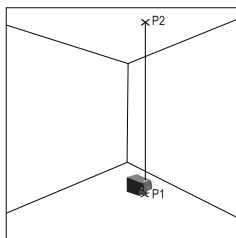

②

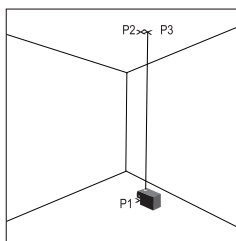

K

①

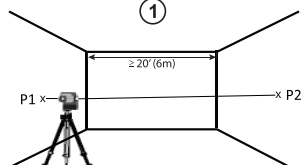

②

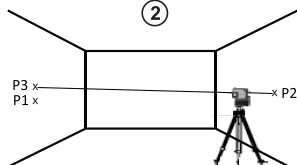

Рисунки

L

①

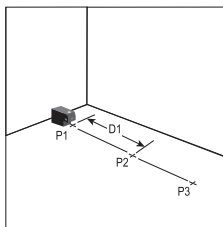

②

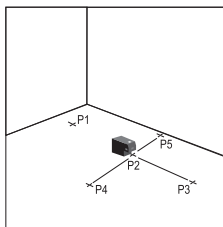

③

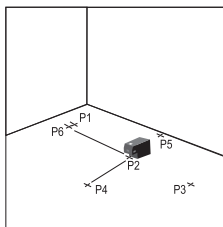

④

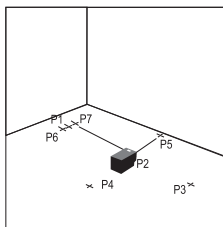

Содержание

- Информация о лазерном приборе
- Безопасность пользователя
- Правила безопасности при работе с аккумуляторами и батарейками питания
- Питание лазерного прибора
- Включение лазерного прибора
- Проверка точности лазерного прибора
- Использование лазерного прибора
- Техническое обслуживание
- Возможные неисправности и способы их устранения
- Сервисное обслуживание и ремонт
- Технические характеристики

Информация о лазерном приборе

Точечные лазерные уровни с перекрестием DCE0825R и DCE0825G являются лазерными приборами Класса 2. Данные лазерные уровни являются самовыравнивающимися лазерными приборами, и могут использоваться для горизонтального (уровневого) и вертикального (отвесного) выравнивания.

Безопасность пользователя

Предупреждения безопасности

Следующие определения указывают на степень важности каждого сигнального слова. Прочтите руководство по эксплуатации и обратите внимание на данные символы.

 **ОПАСНО:** Означает чрезвычайно опасную ситуацию, которая **приводит к смертельному исходу или получению тяжёлой травмы.**

 **ВНИМАНИЕ:** Означает потенциально опасную ситуацию, которая **может привести к смертельному исходу или получению тяжёлой травмы.**

 **ПРЕДУПРЕЖДЕНИЕ:** Означает потенциально опасную ситуацию, которая **может привести к получению травмы лёгкой или средней тяжести.**

ПРЕДОСТЕРЕЖЕНИЕ: Означает ситуацию, **не связанную с получением телесной травмы**, которая, однако, **может привести к повреждению прибора.**

Если у Вас возникли вопросы или комментарии относительно данного прибора или любого другого продукта DeWALT, посетите наш сайт <http://www.dewalt.eu>.



ВНИМАНИЕ:

Внимательно прочтите все инструкции. Несоблюдение всех перечисленных в данном руководстве правил безопасности и инструкций может привести к поражению электрическим током, возникновению пожара и/или получению тяжёлой травмы.

СОХРАНИТЕ ДАННЫЕ ИНСТРУКЦИИ



ВНИМАНИЕ:

Лазерное излучение. Не разбирайте и не видоизменяйте лазерный прибор. Внутри нет обслуживаемых пользователем деталей. Это может привести к серьёзному поражению глаз.



ВНИМАНИЕ:

Опасное излучение. Использование элементов управления, настроек или выполнение действий, отличных от указанных в данном руководстве, может привести к опасному воздействию лазерного излучения.

На лазерном приборе имеются следующие знаки:

Символ	Значение
V	Вольт
mW	Милливатт
	Внимание! Лазер!
nm	Длина волны излучения в нанометрах
2	Лазерный прибор Класса 2

Предупреждающие этикетки

Для Вашего удобства и безопасности на лазерном приборе размещены следующие этикетки:



ВНИМАНИЕ: Полное ознакомление с руководством по эксплуатации снизит риск получения травмы.



ВНИМАНИЕ: ЛАЗЕРНОЕ ИЗЛУЧЕНИЕ. НЕ СМОТРИТЕ НА ЛАЗЕРНЫЙ ЛУЧ. Лазерный прибор Класса 2.

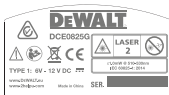

- **Не используйте лазерный прибор, если есть опасность возгорания или взрыва, например, вблизи легко воспламеняющихся жидкостей, газов или пыли.** В процессе работы электроприборы создают искровые разряды, которые могут воспалить пыль или горючие пары.
- **Храните неиспользуемые лазерные приборы в местах, недоступных для детей и посторонних лиц.** Лазерные приборы представляют опасность в руках неопытных пользователей.
- **Техническое обслуживание продукта ДОЛЖНО производиться только квалифицированными специалистами.** Техническое обслуживание или ремонт, произведённые неквалифицированным персоналом, могут стать причиной получения травмы. Адрес ближайшего авторизованного центра DeWALT узнайте на сайте <http://www.dewalt.eu>.
- **Ни в коем случае не рассматривайте лазерный луч через оптические приборы, такие как телескоп или теодолит.** Это может привести к серьёзному поражению глаз.
- **Никогда не устанавливайте лазерный прибор вблизи от отражающих поверхностей, которые могут отразить лазерный луч в глаза пользователя или случайного лица.** Это может привести к серьёзному поражению глаз.
- **Никогда не устанавливайте лазерный прибор вблизи от отражающих поверхностей, которые могут отразить лазерный луч в глаза пользователя или случайного лица.** Это может привести к серьёзному поражению глаз.
- **Всегда выключайте лазерный прибор, когда он не используется.** Включённый прибор увеличивает риск попадания лазерного луча в глаза.
- **Ни в коем случае не видоизменяйте лазерный прибор.** Любые видоизменения прибора могут привести к опасному лазерному излучению.
- **Никогда не используйте лазерный прибор в присутствии детей и не позволяйте детям пользоваться прибором.** Это может привести к серьёзному поражению глаз.

- **Никогда не снимайте и не стирайте с прибора предупреждающие этикетки.** При отсутствии предупреждающих этикеток пользователь или случайное лицо могут непредумышленно подвергнуться облучению.
- **Устанавливайте лазерный прибор на устойчивой ровной поверхности.** Падение лазера может привести к его повреждению или получению тяжёлой травмы.

Личная безопасность

- При работе с лазерными приборами будьте внимательны, следите за тем, что Вы делаете, и руководствуйтесь здравым смыслом. Не используйте лазерный прибор, если Вы устали, а также находясь под действием алкоголя или понижающих реакцию лекарственных препаратов и других средств. Малейшая неосторожность при работе с лазерными приборами может привести к серьёзной травме.
- При работе используйте средства индивидуальной защиты. Всегда надевайте защитные очки. Своевременное использование защитного снаряжения, а именно: пылезащитной маски, ботинок на нескользящей подошве, защитного шлема или противошумных наушников, значительно снизит риск получения травмы.

Эксплуатация и техническое обслуживание

- Не используйте лазерный прибор, если его замковый выключатель **мощности/транспортировки** не устанавливается в положение включения или выключения. Любой прибор с неисправным выключателем представляет опасность и подлежит ремонту.
- Следуйте инструкциям в разделе «**Техническое обслуживание**» данного руководства по эксплуатации. Использование несанкционированных запасных частей или несоблюдение инструкций по техническому обслуживанию могут стать причиной поражения электрическим током или получения травмы.

Правила безопасности при работе с аккумуляторами и батарейками питания



ВНИМАНИЕ:

Батарейки питания и аккумуляторы могут взорваться или протечь, и могут стать причиной травмы или возникновения пожара. Для снижения риска:

- Строго следуйте всем инструкциям и предупреждениям, содержащимся в маркировке батареек питания и на упаковке, а также руководству по безопасной эксплуатации батареек питания и аккумулятора.
 - Всегда вставляйте батарейки питания с соблюдением полярности (+ и -), совмещая соответствующие символы на батарейке и приборе.
 - Не допускайте короткого замыкания контактов батареек питания и аккумулятора.
 - Ни в коем случае не пытайтесь заряжать батарейки разового пользования.
 - Не смешивайте старые и новые батарейки питания. Заменяйте одновременно все батарейки питания новыми батарейками такой же марки и типоразмера.
 - Отработанные батарейки немедленно извлекайте из прибора и утилизируйте их в соответствии с местным законодательством.
 - Не бросайте батарейки питания в огонь.
 - Храните батарейки питания в не доступном для детей месте.
 - Извлекайте батарейки питания из не используемого прибора.
 - Перезаряжаемый аккумулятор заряжайте только в специально разработанном для него зарядном устройстве.
- Нажав на отпирающую кнопку на аккумуляторе (Рисунок ② #2), потяните за аккумулятор, отсоединяя его от лазерного прибора (Рисунок ③ #3).
 - Потяните за аккумулятор и извлеките его из лазерного прибора (Рисунок ④ #4).
2. Вставьте вилку кабеля зарядного устройства в электрическую розетку.
 3. Вдвиньте аккумулятор в зарядное устройство, пока он не защёлкнется на месте (Рисунок ⑤ #1). Расположенный слева на зарядном устройстве световой индикатор начнёт мигать, указывая на процесс зарядки (Рисунок ⑥ #2).
 4. После того как аккумулятор полностью зарядится (индикатор на зарядном устройстве перестанет мигать), нажмите и удерживайте отпирающую кнопку на аккумуляторе (Рисунок ⑥ #3) и выдвиньте аккумулятор из зарядного устройства (Рисунок ⑥ #4).
 5. Вдвиньте аккумулятор в лазерный прибор, пока он не защёлкнется на месте (Рисунок ⑥ #5).

Установка новых батареек питания AA



ПРЕДУПРЕЖДЕНИЕ:

Блок для батареек AA специально разработан для использования только с совместимыми лазерными приборами DeWALT 10,8 В, и не может использоваться ни с какими другими приборами. Не пытайтесь видоизменить прибор.

Питание лазерного прибора

Данный лазерный прибор работает от следующих источников питания:

- 10,8 В Li-ion аккумулятор DeWALT (DCB121, DCB123 или DCB127).
- Блок из 4 батареек питания AA DeWALT.
Примечание: Блок для батареек AA рекомендуется использовать только с лазерными приборами, проецирующими красные линии.

Использование батареек питания или аккумулятора иного типа может привести к возникновению пожара.

Зарядка Li-ion аккумулятора DeWALT

1. Если в лазерный прибор установлен 10,8 В MAX Li-ion аккумулятор, извлеките его (Рисунок ②).
- Поверните лазерный прибор, открывая доступ к аккумулятору (Рисунок ② #1).

1. Если в лазерный прибор установлен блок для батареек питания AA, извлеките его (Рисунок ②).
 - Поверните лазерный прибор, открывая доступ к блоку для батареек питания (Рисунок ② #1).
 - Нажав на отпирающую кнопку на блоке для батареек питания (Рисунок ② #2), потяните за блок, отсоединяя его от лазерного прибора (Рисунок ③ #3).
 - Потяните за блок для батареек питания и извлеките его из лазерного прибора (Рисунок ④ #4).
2. Поднимите затвор на блоке для батареек питания AA и откройте дверцу отсека для батареек (Рисунок ⑤ #1 и #2).
3. Вставьте четыре новые высококачественные батарейки питания AA зарегистрированной марки, располагая концы батареек с символами «+» и «-» в соответствии с отметками внутри отсека для батареек (Рисунок ⑤ #3).

4. Закройте дверцу отсека и убедитесь, что она защёлкнулась на месте.
5. Вдвиньте блок для батареек питания в лазерный прибор, пока он не защёлкнется на месте (Рисунок (E) #4).

Индикатор уровня заряда на контрольной панели

При включённом лазерном приборе специальный индикатор (Рисунок (A) #3), расположенный на контрольной панели, отобразит оставшийся уровень заряда. Каждое из четырёх светодиодных делений на изображении батареек обозначает 25% заряда.

- При низком уровне заряда (ниже 12,5%) загорится и начнёт мигать нижнее светодиодное деление. Лазерный прибор может продолжить работать ещё какое-то время в почти разряженном состоянии, но луч (лучи) быстро погаснут.
- После установки новых батареек питания AA в блок или заряженного 10,8 В Li-Ion аккумулятора и повторного включения лазерного прибора лазерный луч (лучи) снова станут яркими, а индикатор отобразит полный уровень заряда.
- Горящие все четыре деления индикатора уровня заряда указывают на то, что лазерный прибор не был полностью выключен. Если лазерный прибор не используется, убедитесь, что замковый выключатель мощности/транспортировки переведён в ЛЕВОЕ, блокировочное положение (Рисунок (A) #1a).

Включение лазерного прибора

1. Установите лазерный прибор на ровную, устойчивую поверхность.
2. Переведите замковый выключатель мощности/транспортировки вправо в положение разблокировки/ВКЛ. (Рисунок (A) #1b).
3. Для проверки настройки лазерного луча нажмите на каждую кнопку на контрольной панели (Рисунок (A) #3).
 - Нажмите один раз на кнопку (⊕), чтобы спроецировать горизонтальный лазерный луч (Рисунок (A) #3a), нажмите ещё раз, чтобы спроецировать вертикальный лазерный луч (Рисунок (A) #3b), нажмите третий раз, чтобы спроецировать горизонтальный и вертикальный лучи (Рисунок (A) #3c), нажмите четвёртый раз, чтобы выключить проецирование лазерных лучей.

- Нажмите один раз на кнопку (⊕), чтобы спроецировать точки над, перед и под лазерным прибором (Рисунок (A) #3d), нажмите второй раз, чтобы спроецировать две дополнительные точки с каждой стороны от лазера (Рисунок (A) #3e), нажмите третий раз, чтобы выключить проецирование точек.
- Можно одновременно нажимать на кнопки (⊕) и (⊖), чтобы спроецировать лазерные точки и лучи. Например, если три раза нажать на кнопку (⊕) и два раза на кнопку (⊖), лазерный прибор спроецирует перекрёстные лучи и пять точек (Рисунок (A) #3f).

4. Проверьте лазерные лучи. Лазерный прибор спроецирован с функцией самовыравнивания. При наклоне лазерного прибора > 4°, когда самовыравнивание невозможно, начнёт мерцать лазерный луч.
 - При наклоне лазера между 4° и 10° лучи будут мерцать постоянно.
 - При наклоне лазера более 10° лучи будут постоянно мерцать по 3 раза.
5. Мерцание лазерных лучей не является показателем уровня (или отвесности) и НЕ ДОЛЖНО ИСПОЛЬЗОВАТЬСЯ для определения или отметки уровня (или отвеса). Переустановите лазерный прибор на ровной поверхности.
6. Если ЛЮБОЕ из нижеприведённых утверждений ВЕРНО, ПЕРЕД ИСПОЛЬЗОВАНИЕМ ЛАЗЕРНОГО ПРИБОРА для работы выполните действия согласно инструкциям раздела «Проверка точности лазерного прибора».
 - Вы впервые используете лазерный прибор (в случае, если лазер подвергался воздействию высоких температур).
 - Лазерный прибор в течение длительного времени не проверялся на точность.
 - Возможно, лазерный прибор был уронен.

Проверка точности лазерного прибора

Лазерные приборы герметически закрываются и калибруются на производстве. Перед первым использованием лазерного прибора (в случае, если лазер подвергался воздействию высоких температур) рекомендуется произвести проверку точности, и затем проводить её регулярно, чтобы обеспечить точность измерений при выполнении работ. При проведении любой из проверок точности, описанных в данном руководстве по эксплуатации, следуйте изложенным ниже указаниям:

- Используйте наиболее широкий участок / дистанцию, расположенные вблизи от рабочей зоны. Чем больше участок / расстояние, тем проще измерить степень точности лазерного прибора.
- Поместите лазерный прибор на гладкую, ровную и устойчивую в обоих направлениях поверхность.
- Отметьте центр лазерной линии.

Точность горизонтальной линии - Наклон

Для проверки наклона горизонтальной лазерной линии потребуется ровная вертикальная поверхность шириной минимум 9 м.

1. Поместите лазерный прибор, как показано на Рисунке ③ #1, и включите его.
2. Нажмите на кнопку  3 раза, чтобы спроецировать горизонтальный и вертикальный лучи.
3. Направьте вертикальный лазерный луч на первый угол или на заданную контрольную точку (Рисунок ③ #1).
4. Измерьте половину расстояния вдоль стены (D1/2) (Рисунок ③ #1).
5. В месте пересечения горизонтального лазерного луча с точкой (D1/2) отметьте точку P1 (Рисунок ③ #1).
6. Разверните лазерный прибор в сторону противоположного угла или заданной контрольной точки (Рисунок ③ #2).
7. В месте пересечения горизонтального лазерного луча с точкой (D1/2) отметьте точку P2 (Рисунок ③ #2).
8. Измерьте расстояние по вертикали между точками P1 и P2 (Рисунок ③ #3).
9. Если результат измерений превышает Допустимое расстояние между точками P1 и P2 в соответствии с Расстоянием (D1) в приведенной ниже таблице, лазер должен быть отправлен в авторизованный сервисный центр для проведения технического обслуживания.

Расстояние (D1)	Допустимое расстояние между точками P1 и P2
9 м	5,5 мм
12 м	7,2 мм
15 м	9 мм

Точность горизонтальной линии - Уровень

Для проверки уровня горизонтальной лазерной линии потребуется ровная вертикальная поверхность шириной минимум 9 м.

1. Поместите лазерный прибор в конце стены, как показано на Рисунке ④ #1, и включите его.
2. Нажмите один раз на кнопку , чтобы спроецировать горизонтальную линию.
3. На горизонтальной лазерной линии, спроецированной на стену, отметьте две точки (P1 и P2) на расстоянии как минимум 9 м друг от друга.
4. Перенесите лазерный прибор на другой конец стены и выровняйте лазерную линию по точке P2 (Рисунок ④ #2).
5. Вблизи от точки P1 отметьте на лазерной линии точку P3 (Рисунок ④ #2).
6. Измерьте расстояние по вертикали между точками P1 и P3 (Рисунок ④ #2).
7. Если результат измерений превышает Допустимое расстояние между точками P1 и P3 в соответствии с Расстоянием между точками P1 и P2 в приведенной ниже таблице, лазер должен быть отправлен в авторизованный сервисный центр для проведения технического обслуживания.

Расстояние между точками P1 и P2	Допустимое расстояние между точками P1 и P3
9 м	5,5 мм
12 м	7,2 мм
15 м	9 мм

Точность вертикальной линии - Отвес

Проверка точности вертикальной отвесной линии.

1. Чтобы получить высоту D1 (Рисунок ① #1), измерьте высоту дверного откоса (или расстояние до заданной контрольной точки на потолке).
2. Поместите лазерный прибор, как показано на Рисунке I #1, и включите его.
3. Нажмите два раза на кнопку , чтобы спроецировать вертикальную линию.
4. Направьте вертикальный лазерный луч на дверной откос или заданную контрольную точку на потолке (Рисунок ① #1).

5. Отметьте точки P1, P2 и P3, как показано на Рисунке ① #1.
6. Перенесите лазерный прибор на противоположную сторону от точки P3 и направьте вертикальный луч на точку P2 (Рисунок ① #2).
7. Выровняйте вертикальную линию с точками P2 и P3 и отметьте точку P4 (Рисунок ① #2).
8. Измерьте расстояние между точками P1 и P4 (Рисунок ① #3).
9. Если результат измерений превышает **Допустимое расстояние между точками P1 и P4** в соответствии с **Расстоянием по вертикали (D1)** в приведённой ниже таблице, лазер должен быть отправлен в авторизованный сервисный центр для проведения технического обслуживания.

Расстояние по вертикали (D1)	Допустимое расстояние между точками P1 и P4
2,5 м	1,5 мм
5 м	3,0 мм
6 м	3,6 мм
9 м	5,5 мм

Проверка отвесной точки

Наиболее точную проверку отвесности лазерного прибора можно произвести при наличии значительного количества вертикальной высоты (в идеале 7,5 м), при этом, один человек должен стоять на полу для позиционирования лазерного прибора, а второй человек должен находиться максимально близко к потолку, чтобы отметить на нём точку, спроецированную лазерным лучом.

1. Отметьте на полу точку P1, как показано на Рисунке ② #1.
2. Включите лазерный прибор и один раз нажмите на кнопку , чтобы спроецировать точки над, перед и под лазерным прибором.
3. Поместите лазер таким образом, чтобы нижняя точка была расположена точно в точке P1, и отметьте верхнюю точку на потолке как точку P2 (Рисунок ② #1).
4. Разверните лазерный прибор на 180°, следя за тем, чтобы нижняя точка оставалась точно в точке P1 на полу (Рисунок ② #2).
5. Отметьте верхнюю точку на потолке как точку P3 (Рисунок ② #2).

6. Измерьте расстояние между точками P2 и P3.

7. Если результат измерений превышает **Допустимое расстояние между точками P2 и P3** в соответствии с **Расстоянием между полом и потолком** в приведённой ниже таблице, лазер должен быть отправлен в авторизованный сервисный центр для проведения технического обслуживания.

Расстояние между полом и потолком	Допустимое расстояние между точками P2 и P3
4,5 м	2,6 мм
6 м	3,3 мм
9 м	5,4 мм
12 м	7,2 мм

Проверка точности горизонтальной точки – Уровень

Для проверки уровневой калибровки лазерного прибора потребуется две **параллельные стены, расположенные друг от друга на расстоянии минимум 6 м.**

1. Включите лазерный прибор и дважды нажмите на кнопку , чтобы спроецировать точки над, перед, под, в также справа и слева от лазерного прибора.
2. Поместите лазерный прибор на расстоянии 5-8 см от первой стены. Чтобы протестировать переднюю лазерную точку, убедитесь, что лазерный прибор развернут к стене (Рисунок ③ #1).
3. Отметьте расположение лазерной точки на первой стене как точку P1 (Рисунок ③ #1).
4. Разверните лазерный прибор на 180° и отметьте положение лазерной точки на второй стене как точку P2 (Рисунок ③ #1).
5. Поместите лазерный прибор на расстоянии 5-8 см от второй стены. Чтобы протестировать переднюю лазерную точку, убедитесь, что лазерный прибор развернут к стене (Рисунок ③ #2) и отрегулируйте высоту лазера, пока лазерная точка не достигнет точки P2.
6. Разверните лазерный прибор на 180°, направьте лазерную точку на точку P1 на первой стене и отметьте её как точку P3 (Рисунок ③ #2).
7. Измерьте расстояние по вертикали между точками P1 и P3 на первой стене.

8. Если результат измерений превышает **Допустимое расстояние между точками P1 и P3** в соответствии с **Расстоянием между стенами** в приведённой ниже таблице, лазер должен быть отправлен в авторизованный сервисный центр для проведения технического обслуживания.

Расстояние между стенами	Допустимое расстояние между точками P1 и P3
6 м	3,6 мм
9 м	5,4 мм
15 м	9 мм
23,0 м	13,8 мм

9. Повторите шаги 2-8, чтобы проверить точность сначала правой точки, затем левой точки, убедившись, что каждая тестируемая точка направлена на каждую из стен.

Проверка точности горизонтальной точки – Квадрат

Для проверки уровневой калибровки лазерного прибора потребуется **комната длиной как минимум 10 м**. Все разметки могут быть выполнены на полу при размещении карты нацеливания перед горизонтальным лазерным лучом или перекрёстными лучами с последующим переносом позиции на пол.

ПРИМЕЧАНИЕ: Для обеспечения точности расстояние (D1) между точками P1 и P2, P2 и P3, P2 и P4, P2 и P5 должно быть одинаковым.

- В одном конце комнаты отметьте на полу точку P1, как показано на Рисунке ① #1.
- Включите лазерный прибор и один раз нажмите на кнопку , чтобы спроецировать точки над, перед и под лазерным прибором.
- Поместите лазер таким образом, чтобы нижняя точка была расположена точно в точке P1, и убедитесь, что передняя точка направлена на дальний конец комнаты (Рисунок ① #1).
- При помощи карты нацеливания перенесите расположение передней горизонтальной точки со стены на пол, отметьте на полу точку P2, затем точку P3 (Рисунок ① #1).
- Перенесите лазерный прибор на точку P2 и снова выровняйте переднюю горизонтальную точку по точке P3 (Рисунок ① #2).

- При помощи карты нацеливания перенесите расположение передней горизонтальной точки со стены на пол, отметьте на полу расположение двух перекрёстных лучей, как точки P4 и P5 (Рисунок ① #2).

- Разверните лазер на 90°, чтобы передняя горизонтальная точка сравнялась с точкой P4 (Рисунок ① #3).

- Отметьте на полу расположение первого перекрёстного луча как точку P6, максимально близко к точке P1 (Рисунок ① #3).

- Измерьте расстояние между точками P1 и P6 (Рисунок ① #3).

- Если результат измерений превышает **Допустимое расстояние между точками P1 и P6** в соответствии с **Расстоянием (D1)** в приведённой ниже таблице, лазер должен быть отправлен в авторизованный сервисный центр для проведения технического обслуживания.

Расстояние (D1)	Допустимое расстояние между точками P1 и P6
7,5 м	2,2 мм
9 м	2,7 мм
15 м	4,5 мм

- Разверните лазер на 180°, чтобы передняя горизонтальная точка сравнялась с точкой P5 (Рисунок ① #4).
- Отметьте на полу расположение второго перекрёстного луча как точку P7, максимально близко к точке P1 (Рисунок ① #4).
- Измерьте расстояние между точками P1 и P7 (Рисунок ① #4).
- Если результат измерений превышает **Допустимое расстояние между точками P1 и P7** в соответствии с **Расстоянием (D1)** в приведённой ниже таблице, лазер должен быть отправлен в авторизованный сервисный центр для проведения технического обслуживания.

Расстояние (D1)	Допустимое расстояние между точками P1 и P7
7,5 м	2,2 мм
9 м	2,7 мм
15 м	4,5 мм

Использование лазерного прибора

Советы по эксплуатации

- Всегда отмечайте центр луча, спроецированного лазерным прибором.
- Резкие перепады температуры могут стать причиной смещения внутренних деталей, что может повлиять на точность прибора. Во время работы регулярно проверяйте настройки точности.
- При падении лазерного прибора проверьте степень его калибровки.
- Только хорошо откалиброванный лазерный прибор является самовыравнивающимся. Каждый лазерный прибор калибруется на заводе-изготовителе в режиме поиска отвеса при нахождении на плоской поверхности с наклоном в пределах приблизительно $\pm 4^\circ$. Ручную настройку не выполнять.

Выключение лазерного прибора

Переведите замковый выключатель мощности/транспортировки в положение ВЫКЛ./блокировки (Рисунок (A) #1a). Если выключатель не переведён в положение блокировки, все четыре светодиода индикатора уровня заряда на контрольной панели будут продолжать гореть (A) #3).

Использование поворотного кронштейна

Лазерный прибор оборудован встроенным магнитным поворотным кронштейном (Рисунок (B) #3, Рисунок (D) #1).



ВНИМАНИЕ:

Устанавливайте лазерный прибор и/или кронштейн на устойчивой поверхности. Падение лазера может привести к его повреждению или получению пользователем тяжёлой травмы.

- На кронштейне имеются магниты (Рисунок (B) #2), позволяющие крепить лазер на большинстве вертикальных поверхностей из стали или чугуна. Типичными примерами подходящих поверхностей для крепления являются стальные рамы, дверные стальные рамы и строительные стальные балки.
- На кронштейне также имеется специальное отверстие (Рисунок (B) #1), позволяющее повесить прибор на гвоздь, винт и любой другой подходящий для этого предмет.

Использование дополнительных принадлежностей с лазерным прибором



ВНИМАНИЕ:

Поскольку принадлежности, отличные от тех, которые предлагает DeWALT, не проходили тесты на данном изделии, то использование этих принадлежностей может привести к опасной ситуации.

Используйте только дополнительные принадлежности DeWALT, рекомендованные для использования с данной моделью прибора. Дополнительные принадлежности и аксессуары, подходящие для одного лазерного прибора, при использовании с другой моделью могут стать причиной получения травмы.

В нижней части лазерного прибора имеются два отверстия с внутренней резьбой 1/4 - 20 и 5/8 - 11 (Рисунок (C)) для крепления дополнительных принадлежностей DeWALT. Используйте только принадлежности DeWALT, специально разработанные для использования с данным лазерным прибором. Следуйте всем инструкциям, прилагающимся к дополнительным принадлежностям.

Рекомендованные дополнительные принадлежности, используемые с данным лазерным прибором, можно приобрести за дополнительную плату у Вашего продавца или в авторизованном сервисном центре. Если Вам нужна помощь в поиске какой-либо принадлежности, свяжитесь с ближайшим сервисным центром DeWALT или посетите наш сайт <http://www.dewalt.eu>.

Использование лазерного прибора с потолочным креплением

Потолочное крепление (если входит в комплект поставки) обеспечивает универсальный монтаж лазерного прибора. На одном конце потолочного крепления расположен зажим, который может быть закреплён под углом на стене во время установки подвесных потолков. На каждом конце потолочного крепления имеются отверстия для винтов, которые позволяют закрепить потолочное крепление на любой поверхности при помощи гвоздя или винта.

После монтажа потолочного крепления на его стальной пластине можно закрепить магнитный поворотный кронштейн. Положение лазерного прибора можно отрегулировать, передвигая магнитный поворотный кронштейн вверх или вниз по креплению.

Техническое обслуживание

- Если лазерный прибор не используется, протрите внешние части влажной тканью, затем протрите лазерный прибор сухой мягкой тканью, полностью его высушив, и поместите лазерный прибор в чемодан, входящий в комплект поставки.
- Несмотря на то, что внешние детали лазерного прибора устойчивы к растворителям, НИКОГДА не используйте растворители для чистки лазерного прибора.
- Не храните лазерный прибор при температуре ниже $-20\text{ }^{\circ}\text{C}$ или выше $+60\text{ }^{\circ}\text{C}$.
- Для обеспечения максимальной точности в работе регулярно проверяйте лазерный прибор на правильность калибровки.
- Проверку калибровки и прочие виды технического обслуживания можно произвести в авторизованном сервисном центре DeWALT.

Возможные неисправности и способы их устранения

Лазерный прибор не включается

- При использовании батареек питания AA убедитесь, что:
 - Каждая из батареек установлена правильно, в соответствии с отметками (+) и (-) внутри отсека для батареек.
 - Контакты батареек питания чистые и без признаков ржавчины или коррозии.
 - Батареи питания являются новыми, высококачественными батареями питания зарегистрированной марки, что снижает риск их протечки.
- Убедитесь, что батареи питания AA или перезаряжаемый Li-ion аккумулятор находятся в рабочем состоянии. Если сомневаетесь, попробуйте установить новые батареи питания.
- Убедитесь, что лазерный прибор полностью сухой.
- Если лазерный прибор хранился при температуре выше $+50\text{ }^{\circ}\text{C}$, прибор не включится. Если лазерный прибор хранился при очень высокой температуре, дождитесь его полного остывания. Лазерный прибор не придёт в негодность, если задействовать замковый выключатель мощности/транспортировки до того, как прибор остынет до своей нормальной рабочей температуры.

Лазерный луч мерцает

Лазерные приборы были сконструированы для самовыравнивания до 4° во всех направлениях. Если лазерный прибор наклонён слишком сильно и внутренний механизм не может произвести самостоятельное нивелирование, лазерные лучи начнут мерцать, указывая на превышение амплитуды наклона. **МЕРЦАНИЕ ЛАЗЕРНЫХ ЛУЧЕЙ НЕ ЯВЛЯЕТСЯ ПОКАЗАТЕЛЕМ УРОВНЯ (ИЛИ ОТВЕСНОСТИ) И НЕ ДОЛЖЕН ИСПОЛЬЗОВАТЬСЯ ДЛЯ ОПРЕДЕЛЕНИЯ ИЛИ ОТМЕТКИ УРОВНЯ (ИЛИ ОТВЕСА).** Переустановите лазерный прибор на более ровной поверхности.

Лазерные лучи не прекращают двигаться

Лазерный прибор является инструментом высокой точности. Поэтому, будучи расположенным на неустойчивой (и подвижной) поверхности, прибор будет продолжать поиск отвесности. Если лазерный луч не прекращает своего движения, попробуйте установить лазерный прибор на более устойчивой поверхности. Кроме этого, убедитесь, что поверхность является абсолютно плоской и лазерный прибор находится в устойчивом положении.

Сервисное обслуживание и ремонт

Примечание: Разборка лазерного прибора аннулирует все гарантийные обязательства на продукт.

В целях обеспечения БЕЗОПАСНОСТИ и ДОЛГОВЕЧНОСТИ в использовании продукта ремонт, техническое обслуживание и регулировка должны производиться только в авторизованных сервисных центрах DeWALT. Техническое обслуживание или ремонт, произведённые неквалифицированным персоналом, могут стать причиной получения травмы. Адрес ближайшего авторизованного центра DeWALT узнайте на сайте <http://www.dewalt.eu>.

RU Технические характеристики

	DCE0825R	DCE0825G
Световой источник	Лазерные диоды	
Длина волны лазерного луча	630-680 нм видимый	510-530 нм видимый
Мощность лазерного излучателя	≤1,0 мВт ЛАЗЕРНЫЙ ПРОДУКТ КЛАССА 2.	
Рабочий диапазон	15 м 50 м с детектором	30 м 50 м с детектором
Точность – все лучи и точки, за исключением нижней точки	±3 мм на 10 м	
Точность - нижняя точка	±4 мм на 10 м	
Источник питания	4 AA (1,5 В) батарейки питания (6 В пост. тока) или 10,8 В аккумулятор DeWALT	
Рабочая температура	от -10 °С до +50 °С	
Температура при хранении	от -20 °С до +60 °С	
Степень защиты от внешних воздействий	Защита от проникновения воды и пыли IP65	
Детектор	DW0892	DW0892-G

АВТОРИЗОВАННЫЕ СЕРВИСНЫЕ ЦЕНТРЫ DeWALT

RU

RU

Город	Адрес	Телефон
Альметьевск	423451, ул. Тухватуллина, д.1/2, база Смарт	(8553) 30-01-01
Архангельск	163071, ул. Тимме, д. 23	(8182) 27-00-49, 29-35-86
Астрахань	414057, ул. Рождественского, д. 1 Ж	(8512) 35-14-46, 35-14-46
Астрахань	414000, ул. Ярышевская, д. 34	(8508)856-05-11
Барнаул	656010, ул. пр-т Ленина, д. 73	(3852) 61-77-12
Барнаул	656067, ул. Балтийская, д. 66 А	(3852) 45-58-47, 8 (964) 603-72-52
Белгород	308002, ул. Богдана Хмельницкого пр-т, д. 133 В	(4722) 31-82-48, 34-61-29
Брянск	241035, ул. Бунина, д. 14	(4832) 68-71-75
Брянск	241037, ул. Красноваршавская, д. 103	(4832) 41-71-44
Великие Луки	182100, ул. Мурманская, д. 16	(81153) 3-71-20
Владивосток	690105, ул. Бородинская, д. 46/50, каб. 305	(423) 234-57-12
Владивосток	362003, ул. Капцова, д. 400	(8672) 24-15-73, 51-32-23
Владимир	602035, ул. Куйбышева, д. 4	(4922)47-42-72
Волгоград	400107, ул. Рясновская, д.8 А	(8442) 36-40-50
Волжский	404106, ул. Большевикская, д. 70Б	(8443) 55-00-99
Волгод	160022, ул. Можайского, д. 44	(8172) 74-30-63
Воронеж	394026, ул. Текстильщицкая, д. 2 корп. 3	(473) 261-96-35, 261-96-46
Воткинск	427430, ул. Садовникова, д. 17	(950) 171-60-05, 8(963)546-22-34
Екатеринбург	620026, ул. Розы Люксембург, д. 67 А	(343) 251-94-94
Екатеринбург	620026, ул. Шефская, д. 3, корп. Г	(343) 219-28-47
Екатеринбург	620102, ул. Шаумяна, д. 93	(343) 234-77-55
Иваново	153000, ул. Красногвардейская, д. 33	(8932) 30-67-00
Ижевск	426006, ул. Телюгина, д. 30	(3412) 93-24-19
Ижевск	426011, ул. Майская, д. 28	(3412) 73-95-85
Йошкар-Ола	460037, ул. Машиностроителей, д. 2 Б	(8362) 41-97-70
Иркутск	664036, ул. Рабочего участка, д. 87	(3952) 77-91-02, 77-93-87
Иркутск	664075, ул. Байкальский, д. 239, корп. 7	(3952) 22-60-29, 22-87-24
Казань	420029, ул. Сибирский Тракт, д. 34 корп. 12	(843) 211-99-01 (02.03.04)
Казань	420136, ул. Маршала Чуйкова, д. 25	(843) 529-44-15
Казань	420129, ул. Габдуллы Тумана, д. 125, корп. 3	(843) 205-33-32, 205-33-34
Казань	422625, с. Плесчанские Ковалы, ул. Октябрьская, д. 28	(843) 225-20-00
Казань	422622, с. Сокуры, ул. Державина, д. 9 А	(843) 225-20-80
Казань	420136, ул. Маршала Чуйкова, д. 25, пом.1002	(843) 529-44-15
Калининград	236025, ул. Московский пр-т, д. 251	(4012) 59-06-06, 59-06-13
Калуга	248000, ул. Карла Либкнехта, д. 3	(4842) 22-03-65, (920) 617-81-91
Кемерово	650044, ул. Абызова, д. 12 А	(3842) 64-01-03, 64-28-00, 64-04-50
Киров	610004, ул. Ленина, д. 54	(8332) 35-80-24, 35-80-25
Киров	610035, ул. Пугачева, д. 1	(8332) 55-35-63
Киров	610196, ул. Ленина, д. 24	(8332) 4-58-66
Кострома	156026, ул. Северной правды, д. 41 А	(4942) 32-59-91, (910) 376-00-10
Краснодар	350059, ул. Новороссийская, д. 174 А	(989) 800-86-32, (918) 977-76-22
Красноярск	660121, ул. Парашютичная, д. 15	(3912) 61-98-99, 61-98-95
Красноярск	660022, ул. Азоровская, д. 21 стр. 2	(3912) 41-86-40
Курск	305001, ул. 1-я Ковженная, д. 31а	(4712) 73-73-80
Курск	305001, ул. Невского, д. 13 Б, офис. 3	(4712) 44-06-40
Липецк	398011, ул. 8 Марта, д. 13	(4742) 74-06-86, 35-32-15
Магнитогорск	455045, ул. Савбоды, д. 7	(3519) 49-26-77
Минск	456317, ул. Академика Павлова, д. 8 Б	(904) 305-83-79
Москва	121471, ул. Гвардейская, д. 3, к.1	(495) 731-81-59, 444-10-70
Мурманск	183038, ул. Ленина пр-т, д. 45	(8152) 47-27-25
Набережные Челны	423800, ул. 40 лет Победы, ГСК "Визит", бокс №19	(8569) 118-38-88
Нижний Новгород	603124, ул. Московское ш., д. 300	(831) 274-89-66, 274-89-67
Нижний Новгород	603089, ул. Полтавская, д. 32	(831) 416-78-70, 416-78-80
Нижний Новгород	603086, ул. Бульвар Мира, д. 7	(831) 281-81-91
Новокузнецк	640005, ул. Пирогова, д. 301	(8483) 73-83-17
Новосибирск	630320, ул. Героя Десляникова, д. 61	(817) 63-50-10
Новосибирск	630091, ул. Советская, д. 52	(3832) 20-00-30
Омск	644042, ул. пр. Маркса, д. 18, корпус 12	(3812) 39-63-36
Орел	302030, ул. Старо-Московский, д. 7	(4862) 54-60-62, 71-35-65
Орел	302004, ул. 3-я Курская, д. 25, пом.5	(3532) 40-20-30, 27-87-97
Оренбург	462421, ул. Терешковой, д. 148/3	(3537) 28-15-29
Орск	462421, ул. Новосибирская, д. 211	(3532) 28-15-29
Пenza	440600, ул. Гладкова, д. 10	(8412) 55-32-27
Пермь	414054, ул. Героя Хасина, д. 41	(342) 240-25-39, 240-25-38
Псков	180006, ул. Первомайская, д. 33	(8112) 72-45-55, 72-30-56
Питергорск	357500, ул. Суворовский проезд, д. 1 А	(8793) 38-27-57
Платигорск	357500, ул. Объездная, д. 35 - рынок "Казачий Майдан"	(828) 816-10-75
Ростов-на-Дону	344004, ул. Нансина, д. 10	(863) 279-03-05, 8(930)160-52-52
Рязань	390000, ул. Садовая, д. 33	(4912) 28-20-16, 92-34-72
Рязань	390037, ул. Зубковой, д. 8 А	(4912) 32-07-81
Самара	443052, ул. Земца, д. 65	(848) 955-24-14
Самара	443080, ул. 4-й проезд, д. 26	(848) 342-52-61
Санкт-Петербург	190103, ул. наб. Обводного канала, д. 187, литер Д	(812) 772-01-11, 251-83-39
Санкт-Петербург	190103, ул. Рузавская, д. 5/13, литер А, пом. 6-Н	(812) 647-35-68
Саратов	410015, ул. Пензенская, д. 4	(8452) 54-14-18, 94-74-30
Саратов	410015, ул.1-ый Сторожовый пр-д, д. 11/244	(8452) 72-31-71
Серпухов	42200, деревня Борисово, Динское шоссе, д. 3А	(4967) 76-12-80, (926)617-10-19

Лазерные уровни и нивелиры

Модели: DCE081*, DCE082*, BDL120*, 0-77*, 1-77*, BLD120*, DCE074*, DCE079*, DCE811*, DCE822*, DCE825*, DCE085*, DCE088*, DCE089*, DCK374*, DCK379*, DW074*, DW079*, DW081*, DW082*, DW083*, DW084*, DW085*, DW088*, DW089*, FMHT1-77*, STH1-77*, Где символ "*" - различные варианты исполнения изделия.

Декларация о соответствии № RU Д-ДЕ АЯ46 В.91280

Действительна до: 16 января 2022 г.

Выдан: Орган по сертификации "РОСТЕСТ - Москва". Адрес: 119049,

г. Москва, улица Житная, д. 14, стр. 1; 117418, Москва, Нахимовский

просп. 31 (фактический). Телефон: (495) 1292311, (495) 6682893,

Факс: (495) 6682893, E-mail: office@rostest.ru

Изготовитель: Блэк энд Деккер Холдингс ГМБХ

Германия, 655 10, Идштайн,

ул. Блэк энд Деккер, 40

Хранение.

Необходимо хранить в сухом месте, вдали от источников повышенной температуры и воздействия солнечных лучей. При хранении необходимо избегать резкого перепада температур. Хранение без упаковки не допускается.

Срок службы.

Срок службы изделия составляет 5 лет. Не рекомендуется к эксплуатации по истечении 5 лет хранения с даты изготовления без предварительной проверки.

Дата изготовления (код даты) указана на корпусе инструмента.

Код даты, который также включает год изготовления, отштампован на поверхности корпуса изделия.

Пример:

2014 46 XX, где 2014 – год изготовления, 46 – неделя изготовления.

Определить месяц изготовления по указанной неделе изготовления можно согласно приведенной ниже таблице.

Уполномоченное изготовителем юрид.лицо:

ООО "Стэны Блэк энд Деккер", 117485, город Москва, улица

Обучивая, дом 30/1, строение 2

Телефон: + 7 (495) 258-3981, факс: + 7 (495) 258-3984, E-mail:

info@edwail.com

Сведения о импортере указаны в сопроводительной

документации или/и на упаковке

Транспортировка.

Категорически не допускается падение и любые механические

воздействия на упаковку при транспортировке.

При разгрузке/погрузке не допускается использование любого

вида техники, работающей по принципу захвата упаковки.

Перечень критических отказов, возможные ошибочные действия персонала.

Не допускается эксплуатация изделия:

-При появлении дыма из корпуса изделия

-При повреждении и/или оголенном сетевом кабеле

-при повреждении корпуса изделия, защитного кожуха, рукоятки

-при попадании жидкости в корпус

-при возникновении сильной вибрации

-при возникновении сильного искрения внутри корпуса

Критерии предельных состояний.

-При поврежденном и/или оголенном сетевом кабеле

-при повреждении корпуса изделия

Месяц	Январь	Февраль	Март	Апрель	Май	Июнь	Июль	Август	Сентябрь	Октябрь	Ноябрь	Декабрь	Год производства
Неделя	01	05	09	14	18	22	27	31	36	40	44	49	2014
	02	06	10	15	19	23	28	32	37	41	45	50	
	03	07	11	16	20	24	29	33	38	42	46	51	
	04	08	12	17	21	25	30	34	39	43	47	52	
	05	09	13	18	22	26	31	35	40	44	48		
			14		27								
Неделя	01	05	09	14	18	23	27	31	36	40	44	49	2015
	02	06	10	15	19	24	28	32	37	41	45	50	
	03	07	11	16	20	25	29	33	38	42	46	51	
	04	08	12	17	21	26	30	34	39	43	47	52	
	09	13	18	22	27	31	35	40	44	48	53		
			14				36				49		
Неделя	01	05	09	13	17	22	26	31	35	39	44	48	2016
	02	06	10	14	18	23	27	32	36	40	45	49	
	03	07	11	15	19	24	28	33	37	41	46	50	
	04	08	12	16	20	25	29	34	38	42	47	51	
	09	13	17	21	26	30	35	39	43	48	52		
				22					44				
Неделя	01	05	09	13	18	22	26	31	35	39	44	48	2017
	02	06	10	14	19	23	27	32	36	40	45	49	
	03	07	11	15	20	24	28	33	37	41	46	50	
	04	08	12	16	21	25	29	34	38	42	47	51	
	05	09	13	17	22	26	30	35	39	43	48	52	
						31			44				





АВТОРИЗОВАННЫЕ СЕРВИСНЫЕ ЦЕНТРЫ DeWALT



Город	Адрес	Телефон
Альметьевск	423451, ул. Тухватуллина, д.112, база Смарт	(8553) 30-01-01
Арганьск	163071, ул. Тимея, д. 23	(1812) 27-00-49, 29-35-86
Астрахань	414057, ул. Росдействительного, д. 1 Ж	(8512) 35-14-46, 35-14-46
Астрахань	414000, ул. Ярославская, д. 34	(905)86-05-11
Барнаул	656010, ул. пр-т Ленина, д. 73	(3852) 61-77-12
Барнаул	656067, ул. Балтийская, д. 66 А	(3852) 45-58-47, 8 (964) 603-72-52
Белгород	308002, ул. Боднае МХЛ'янского пр-т., д. 133 В	(4722) 31-62-48, 34-61-29
Брянск	241035, ул. Букова, д. 14	(4832) 68-71-75
Брянск	241037, ул. Красноармейская, д. 103	(4832) 41-71-44
Великие Луки	182100, ул. Мурманская, д. 16	(81153) 3-71-20
Владимир	690005, ул. Бородинская, д. 46/50, каб. 305	(429) 234-57-12
Владимир	362003, ул. Калюва, д. 400	(8672) 24-15-73, 51-32-23
Владимир	600035, ул. Куйбышева, д. 4	(4922)47-42-72
Волгоград	400107, ул. Риконская, д. 8 А	(8442) 36-40-50
Волжский	401106, ул. Большевикская, д. 70Б	(8443) 55-09-99
Волгодар	160022, ул. Можайского, д. 44	(8172) 74-30-63
Воронеж	394026, ул. Текстильщиков, д. 2 корп. 3	(473) 261-96-35, 261-96-46
Воткинск	427430, ул. Садовникова, д. 57	(950) 171-60-05, 8(963)546-22-34
Екатеринбург	620026, ул. Рюла Лоскумова, д. 17 А	(343) 251-94-94
Екатеринбург	620026, ул. Шершова, д. 3, корп. Г	(343) 219-28-47
Екатеринбург	620102, ул. Шаумяна, д. 93	(343) 234-77-55
Иваново	153000, ул. Красногвардейская, д. 33	(4932) 30-67-00
Ижевск	426006, ул. Телюгина, д. 30	(3412) 93-24-19
Ижевск	426011, ул. Майская, д. 29	(3412) 73-95-85
Иошкар-Ола	424037, ул. Машиностроителей, д. 2 Б	(8362) 41-97-70
Иркутск	664035, ул. Рабочего штаба, д. 87	(3952) 77-91-02, 77-93-87
Иркутск	664075, ул. Байкальская, д. 239, корп. 7	(3952) 22-60-29, 22-61-24
Казань	420029, Сибирский Трост, д. 34 корп. 12	(843) 211-99-01 (62.03.04)
Казань	420136, ул. Маршала Чуикова, д. 25	(843) 525-44-15
Казань	420129, ул. Габдуллы Тукая, д. 125, корп.3	(843) 205-33-32, 205-33-34
Казань	422625, с. Пасчане-Метели, ул. Октябрьская, д. 28	(843) 225-50-20
Казань	422622, с. Сокуры, ул. Держанина, д. 9 А	(843) 225-20-80
Казань	420136, ул. Маршала Чуикова, д. 25, пом.1002	(843) 525-44-15
Калининград	236001, ул. Московский пр., д. 253	(4012) 59-06-06, 59-06-13
Калуга	245000, ул. Карла Либкнехта, д. 31	(4842) 22-03-65, (920) 617-81-91
Каневро	650044, ул. Абызова, д. 12 А	(3842) 64-01-03, 64-28-00, 64-04-05-55
Киров	610004, ул. Ленина, д. 54	(8332) 35-80-24, 35-80-25
Киров	610035, ул. Пугачева, д. 1	(8332) 35-56-63
Кирово	601916, ул. Лепки, д. 24 А	(46232) 4-58-66
Кострома	156026, ул. Северная правда, д. 41 А	(4942) 32-59-91, (910) 376-00-10
Краснодар	350059, ул. Новороссийская, д. 174 А	(989) 800-86-32, (918) 977-76-22
Красноярск	660121, ул. Парашютная, д. 15	(392) 61-98-99, 61-98-95
Красноярск	660022, ул. Аэродромальная, д. 21 стр. 2	(392) 41-96-40
Курск	305001, ул. 1-я Коваленкая, д. 31в	(4712) 73-73-80
Курск	305001, ул. Невского, д. 13 Б, офис. 3	(4712) 41-60-44
Липецк	398001, ул. 8 Марта, д. 13	(4742) 74-06-96, 35-32-15
Магнитогорск	455045, ул. Сабодин, д. 7	(3579) 49-26-77
Минск	456317, ул. Академика Павлова, д. 8 Б	(904) 305-83-79
Москва	121471, ул. Гвардейская, д. 3, к.1	(497) 737-81-59, 444-10-70
Мурманск	183036, ул. Ленина пр-т., д. 45	(8152) 47-47-25
Набережные Челны	423880, ул. 43 лет Победы, ГСК "Визитер" блок №19	(8660) 118-38-88
Нижний Новгород	603124, ул. Московская, д. 300	(831) 274-89-66, 274-89-67
Нижний Новгород	603089, ул. Полтавская, д. 32	(831) 416-78-70, 416-78-80
Нижний Новгород	603086, ул. Бульвар Мира, д. 7	(831) 281-81-91
Новокузнецк	654006, ул. Пирогова, д. 301	(3843) 73-83-17
Новосибирск	353903, ул. Героев Давидовича, д. 61	(897) 342-50-10
Новосибирск	630091, ул. Советская, д. 52	(3832) 20-00-30
Омск	644042, ул. пр. Маркса, д. 18, корпус 12	(3812) 39-63-36
Орел	302030, ул. Старо-Московская, д. 7	(4862) 54-36-07
Орел	302004, ул. 3-я Курская, д.25, пом.5	(4862) 55-60-62, 71-35-65
Оренбург	460050, ул. Терешковой, д. 148/3	(3532) 40-20-30, 27-87-97
Орск	462421, ул. Новосибирская, д. 211	(3537) 28-15-29
Пenza	446050, ул. Гладкова, д. 10	(8412) 55-32-27
Пермь	141694, ул. Героев Хасана, д. 41	(342) 240-25-39, 240-25-38
Псков	180006, ул. Парвомайская, д. 33	(8112) 72-45-55, 72-30-56
Пятигорск	357500, ул. Суворовский проезд, д. 1 А	(8793) 38-27-57
Пятигорск	357500, ул. Обьездная, д. 35 - рынок "Казачий Майдан"	(828) 816-10-75
Ростов-на-Дону	344009, ул. Невская, д. 140	(863) 079-03-05, 8(938)160-52-52
Рязань	390000, ул. Садовая, д. 33	(4912) 28-20-16, 92-34-72
Рязань	390037, ул. Зубиловой, д. 8 А	(4912) 32-07-81
Самара	443052, ул. Звездная, д. 25	(846) 955-24-14
Самара	443980, ул. 4-й проезд, д. 66	(846) 342-62-61
Санкт-Петербург	190103, ул. наб. Обводного канала, д. 187, литер Д	(812) 777-1111, 251-83-39
Санкт-Петербург	1900113, ул. Рузавская, д. 5/13, литер А, пом. 6-Н	(812) 647-35-68
Саратов	410015, ул. Пензенская, д. 4	(8452) 54-14-18, 94-74-30
Саратов	410015, ул. 1-ый Стреловой пр-д., д. 11/244	(8452) 72-31-31
Серпухов	142200, деревня Борисово, Данковское шоссе, д. 3А	(4967) 76-12-80, (926)617-10-19

Симферополь	295001, ул. Крылова, д. 21	(6552) 60-09-36, (978)735-43-12
Севастополь	299003, ул. Льва Толстого, д. 7	(8692) 55-23-34, (978)018-27-90
Северодвинск	164500, ул. Никольская, д. 7	(8184) 501-121, (911)672-17-70
Симленск	214004, ул. 2-й Красинский переулок, д. 14	(4812) 32-16-42
Сочи	356340, ул. Староадышская, д. 30/2	(8622) 40-20-64, 8-800-100-44-33
Сочи	354000, ул. 20-й Горнострелковой дивизии, д. 16	(988) 231-81-22
Сочи	354000, ул. Транспортная, д. 78/8	(8652) 58-41-305
Ставрополь	350022, ул. 50 лет ВЛКСМ, д. 89	(8652) 55-41-35
Стерлитамак	453118, ул. Худайбердина, д. 202 А	(3473) 44-119, 23-71-51
Тамбова	392000, ул. Монтанжиков, д. 8 А	(4752) 50-47-67
Тамбов	392000, ул. Студенческая, д.12	(4752) 71-15-40
Томскити	445000, ул. Овдечская, д. 24	(8482) 51-58-13, 51-54-48
Томск	634001, ул. Герцена, д. 73	(3822) 52-25-02, 97-95-73
Томск	634063, ул. Мичурина, д. 47, стр. 1	(3822) 67-95-74
Туапсе	352800, ул. Армавирская, д. 8 А	(918) 600-32-42
Тула	300041, ул. Одровское шоссе, д. 57	(4872) 57-03-23, 55-87-21
Томьля	425206, ул. Республика, д. 143, ост. Гастром	(3452) 31-03-11, 29-55-97
Узловая	301600, ул. Трегубова, д. 31 А	(48731) 6-29-64
Улан-Удэ	670031, ул. Саянской, д. 9 В	(3012) 43-70-54, 43-58-61
Ульяновск	432071, ул. пр-т Нариманова, д. 1	(8422) 37-01-46
Ульяновск	432071, ул. Минаева, д. 12	(8422) 32-21-28
Ульяновск	432042, ул. Московское шоссе, 17	(8422)37-05-40, доб. 205
Уфа	450078, ул. Кирова, д. 101	(347) 246-31-86
Чабоксары	428000, ул. Батумый проезд, д. 8 Б	(8352) 57-39-62
Чабоксары	428024, ул. Хавешская, д. 5а	(8352) 63-80-07
Челябинск	454138, ул. Молодогвардейская, д. 7, корп.3	(351) 267-50-01, 267-50-04
Череповец	162614, ул. Вологодская, д. 50 А	(8202) 242-102, доб.3
Ярославль	150044, ул. Выставочная, д. 12	(4852) 37-00-49, 74-81-74
Принятый Пункт		
Саранск	430026, ул. Пролетарская, д. 144 А	(8342) 23-32-23
Тверь	170042, наб. Никитина, д. 142	(4822) 52-27-87
Камышин	403873, ул. Пролетарская, д. 111 Б	(84457) 5-27-27
Новомосковск	301660, ул. Мира, д.17 А	(48762) 7-90-37
	Украина	
UA	Киев	38(044) 581-11-25
	Днепропетровск	38(056) 770-60-28
	Донецк	38(062) 381-87-22
	Львов	38(0322) 24-72-13, 24-72-51
	Луцк	38(0332) 29-97-90
	Одесса	38(0482) 37-61-76
	Киев, Pof	38(058) 404-03-45
	Харьков	38(057) 731-97-22,24,26
	Херсон	38(0552) 39-06-90
	Львов	38(032) 245-61-77
	Ивано-Франковск	38(0342) 71-75-81
	Днепропетровск	38(056) 731-32-33
	Армения	
AM	Ереван	(37410) 57-02-31
	Минск	(017) 280-77-81, 280-76-93
BY	Минск	(37517) 251-43-07
	Казахстан	
KZ	Алматы	(727) 244-64-46
	Актобе	(7132) 53-88-80
	Астана	(7172) 47-81-37
	Усть-Каменогорск	(7232) 53-45-44
	Кустанай	(7142) 39-25-24
	Грузия	
GE	Тбилиси	(995 577) 95-55-82
	Тбилиси	(832) 238-52-38
	Тбилиси	(995 322) 60-94-49, (995 595) 11-99-72
	Азербайджан	
AZ	Баку	(99412) 514-40-44, 514-40-46

Сервисная сеть DEWALT постоянно расширяется.

Информацию об обслуживании в других городах Вы можете получить по телефону
в Москве: (495) 258 39 81/2/3, в Киеве: (044) 507 05 17

<http://www.dewalt.ru>

Исправный и полностью укомплектованный товар получил(а), с гарантийными условиями ознакомлен(а)/
Справный і повністю укомплектований товар отримав(ла), с гарантійними умовами ознайомлен(а)/
Спраўны і поўнасьцю укомплектаваны товар атрымаў(ла), с гарантійнымі умовамі азнаёмлены(а)/
Тузۇ жане толық жинақталған тауар қабылдадым, кепілдік шарттарымен таныстым/
Тузатилган ва тулик комплекти махсуслотни олдим, гарантсия шартлари билан танишди Б чқидим”

Подписи покупателей/ Підпис покупців/ Подпис покупателей/ Сатып алушының қатнағасы/ Хардоринга имоси

Наименование инструмента	
Модель	
Наименование продавца	
Дата продажи	

М.П.
Продавца

Инструмент	Серийный номер	Дата производства
Зарядное устройство		
Аккумулятор 1		
Аккумулятор 2		

Уважаемый покупатель!

**3 ГОДА
ГАРАНТИИ**

1. Поздравляем Вас с покупкой высококачественного изделия DEWALT и выражаем признательность за Ваш выбор.
2. При покупке изделия требуйте проверки его комплектности и исправности в Вашем присутствии, инструкцию по эксплуатации и заполненный Гарантийный талон на русском языке. В гарантийном талоне должны быть внесены: модель, дата продажи, серийный номер, дата производства инструмента; название, печать и подпись торговой организации. При отсутствии у Вас правильно заполненного Гарантийного талона, а также несоответствия указанных в нем данных мы будем вынуждены отклонить Ваши претензии по качеству данного изделия.
3. Во избежание недоразумений убедительно просим Вас перед началом работы с изделием внимательно ознакомиться с инструкцией по его эксплуатации. Правовой основой настоящих гарантийных условий является действующее Законодательство. Гарантийный срок на инструмент составляет 36 месяцев и исчисляется со дня продажи. В случае устранения недостатков изделия, гарантийный срок продлевается на период его нахождения в ремонте. Срок службы изделия составляет 5 лет со дня продажи.
4. В случае возникновения каких-либо проблем в процессе эксплуатации изделия рекомендуем Вам обращаться только в уполномоченные сервисные центры DEWALT, адреса и телефоны которых Вы сможете найти в Гарантийном талоне, на сайте www.2hr1r.com или в магазине. Наши сервисные станции - это не только квалифицированный ремонт, но и широкий ассортимент запчастей и принадлежностей.
5. Производитель рекомендует проводить периодическую проверку и техническое обслуживание изделия в уполномоченных сервисных центрах.
6. Наши гарантийные обязательства распространяются только на неисправности, выявленные в течение гарантийного срока и вызванные дефектами производства и/или материалов.
7. Гарантийные условия не распространяются на неисправности изделия, возникшие в результате:
 - 7.1. Несоблюдения пользователем предписаний инструкции по эксплуатации изделия, применения изделия не по назначению, неправильному хранению, использования принадлежностей, расходных материалов и запчастей, не предусмотренных производителем.
 - 7.2. Механического повреждения (сколы, трещины и разрушения) внутренних и внешних деталей изделия, оснований и вспомогательных рукояток, сетевого электрического кабеля, вызванного внешним ударным или любым иным воздействием.
 - 7.3. Попадания в вентиляционные отверстия и проникновение внутрь изделия посторонних предметов, материалов или веществ, не являющихся отходами, сопровождающими применение изделия по назначению, такими как: стружка, опилки, песок, и пр.
 - 7.4. Воздействия на изделие неблагоприятных атмосферных и иных внешних факторов, таких как дождь, снег, повышенная влажность, нагрев, агрессивные среды, несоответствие параметров питающей электросети, указанных на инструменте.
 - 7.5. Стихийного бедствия. Повреждение или утрата изделия, связанное с непредвиденными бедствиями, стихийными явлениями, в том числе вследствие действия непреодолимой силы (пожар, молния, лопот и другие природные явления), а также вследствие перепадов напряжения в электросети и другими причинами, которые находятся вне контроля производителя.
8. Гарантийные условия не распространяются.
 - 8.1. На инструменты, подвергавшиеся вскрытию, ремонту или модификации вне уполномоченного сервисного центра.
 - 8.2. На детали и узлы, имеющие следы естественного износа, такие как: приводные ремни и колеса, угольные щетки, смазка, подшипники, зубчатки зацепления редукторов, резиновые уплотнения, сальники, направляющие ролики, муфты сцепления, бойки, толкатели, стволы и т.п.
 - 8.3. На сменные и расходные части: цепи, зажимные гайки и флячки, фильтры, ножи, шлифовальные подошвы, цепи, звездочки, пильные шины, защитные кожухи, пилки, абразивы, пильные и абразивные диски, фрезы, сверла, буры и т.п.
 - 8.4. На неисправности, возникшие в результате перегрузки инструмента (как механической, так и электрической), повлекшей выход из строя одновременно двух и более деталей и узлов, таких как ротора и статора, обеих обмоток статора, ведомой и ведущей шестерни редуктора или других узлов и деталей. К безусловным признакам перегрузки изделия относятся, помимо прочего: появление цветов побежалости, деформация или оплавление деталей и узлов изделия, потемнение или облупивание изоляции проводов электродвигателя под воздействием высокой температуры.

Товар получен в исправном состоянии, без видимых повреждений, в полной комплектации, проверен в моем присутствии, претензий по качеству товара не имею. С условиями гарантийного обслуживания ознакомлен и согласен.

Ф.И.О. и подпись владельца _____

ОТМЕТКА О ПРОВЕДЕНИИ СЕРВИСНОГО ОБСЛУЖИВАНИЯ

№1	№2	№3	№4
Дата поступления	Дата поступления	Дата поступления	Дата поступления
Дата ремонта	Дата ремонта	Дата ремонта	Дата ремонта
Дата выдачи	Дата выдачи	Дата выдачи	Дата выдачи
Печать и подпись сервисного центра	Печать и подпись сервисного центра	Печать и подпись сервисного центра	Печать и подпись сервисного центра

Уважаемые клиенты, наша сеть авторизованных сервисных центров постоянно расширяется. Актуальную информацию об обслуживании инструментов, в интересующем вас городе, вы можете узнать на сайте

www.2helpU.com

На сайте www.2helpU.com доступны следующие функции:

Информация по авторизованным сервисным центрам:

- Список авторизованных сервисных центров
- Удобный поиск ближайшего сервисного центра
- Руководство по эксплуатации
- Технические характеристики
- Список деталей и запасных частей
- Схема сборки инструмента

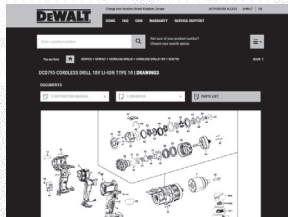

Также данную информацию вы можете получить позвонив по телефонам:

+7(800) 10 00 876 в России

+38(044) 507 05 17 в Украине